

受注製作

スライドリミットカウンタ

機械回転式 位置決め用カウンタ

SRP・RLS・L・RF・RLP

- 工作機械、各種産業用機械駆動部の位置決め、位置表示用に使用される回転式カウンタです。
- 回転数を加減算計数する表示用カウンタと、上限下限2ヶの制御用出力接点を内蔵した制御用カウンタとがあります。
- 各種機械毎に取付箇所、接続方法が異なり、カウンタも多機種・多種類になりますので、全て受注製作になります。



■ 上下限制御用接点付カウンタ

形式	桁数	表示数字	回転表示比	最高回転速度	取付・軸位置	設定桁数	軸・回転方向種類
SRP-14B(I)S2	4	6.2×4.5mm	1回転1進	500rpm	パネル・後	上位3桁	(I)・(II)
SRP-25B(I)S2	5	6.2×4.5mm	1回転10進	500rpm	パネル・後	上位4桁	(I)・(II)
RLS-14A(I)FS1 生産終了	4	8.0×5.5mm	1回転1進	800rpm	ベース・下	上位3桁	(I)・(II)
RLS-14A(I)FS 生産終了	4	8.0×5.5mm	1回転1進	800rpm	ベース・下	上位3桁	(I)・(II)
RLS-14A(I)S2 生産終了	4	8.0×5.5mm	1回転1進	500rpm	ベース・下	上位3桁	(I)・(II)

■ 位置表示用カウンタ

形式	桁数	表示数字	回転表示比	最高回転速度	取付・軸位置	軸・回転方向種類
L-24(I) 生産終了	4	8.0×5.0mm	1回転10進	500rpm	ベース・横	(I)・(II)・(III)・(IV)
RF-24(I) 生産終了	4	14.0×8.0mm	1回転10進	500rpm	ベース・横	(I)・(II)
RLP-24B(I)	4	8.0×5.5mm	1回転10進	300rpm	パネル・後	(I)・(II)
RLP-25B(I) 生産終了	5	8.0×5.5mm	1回転10進	300rpm	パネル・後	(I)・(II)

■ 回転方向(矢印方向加算・逆回転減算)

形式	SRP-14B S2	SRP-25B S2	RLS-14A FS1 RLS-14A FS	RLS-14A S2	形式	L-24	RF-24	RLP-24B	RLP-25B
(I)型					(I)型				
(II)型					(II)型				
(III)型					(III)型				
(IV)型					(IV)型				

※ RLS-14A S2のみ下軸回転方向が逆になりますので
ご注意ください 3-4ページの外形寸法図を参照下さい

■ 仕様

使用温度範囲	-5 - +40℃(氷結しないこと)	使用湿度範囲	85%RH 以下(結露しないこと)
--------	--------------------	--------	-------------------

■ 外形寸法図

SRP-14B(I)S2
SRP-14B(II)S2

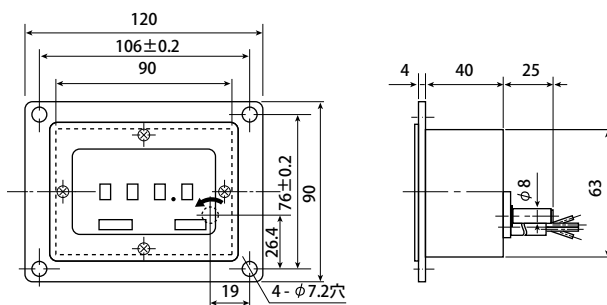

SRP-25B(I)S2
SRP-25B(II)S2

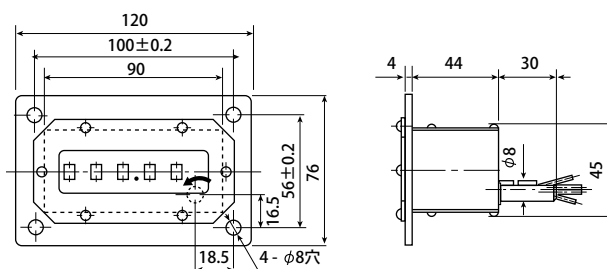

生産終了

RLS-14A(I)FS1
RLS-14A(II)FS1

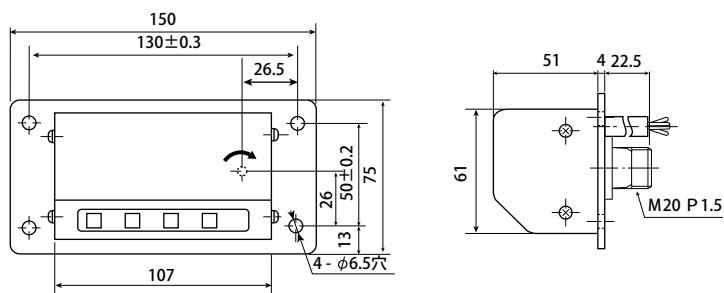
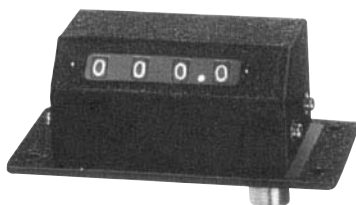

生産終了

RLS-14A(I)FS
RLS-14A(II)FS

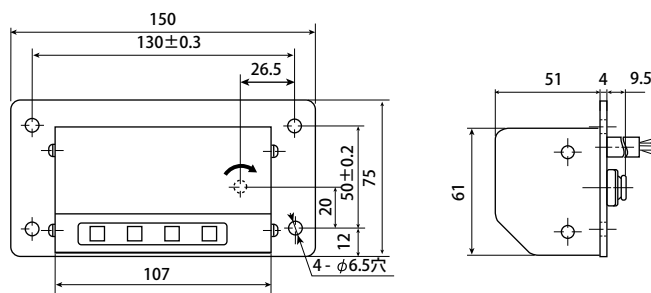
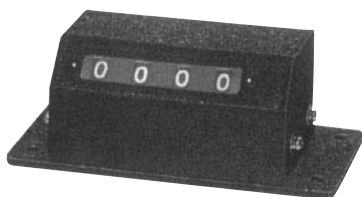

付属品

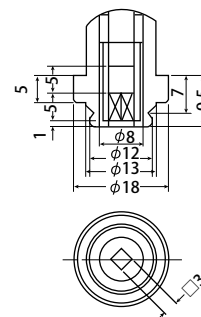
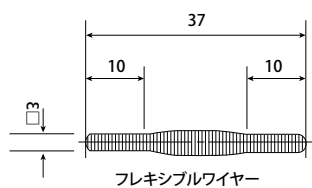

※ 矢印の回転方向(加算)は(I)型のもので、
(II)型は矢印とは逆回転で加算になります。

■ 外形寸法図

生産終了

RLS-14A(I)S2
RLS-14A(II)S2

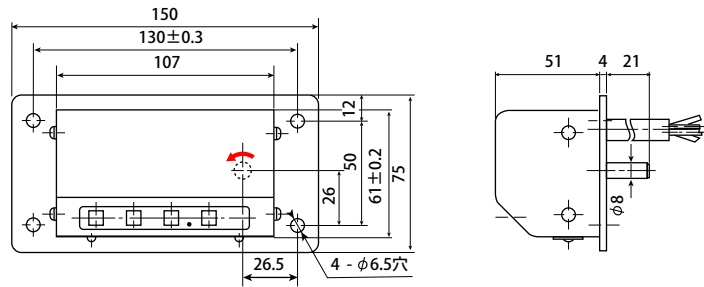
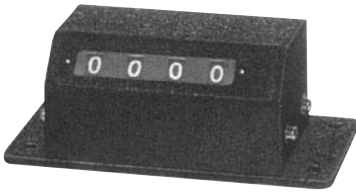

生産終了

L-24(I)・L-24(II)
L-24(III)・L-24(IV)

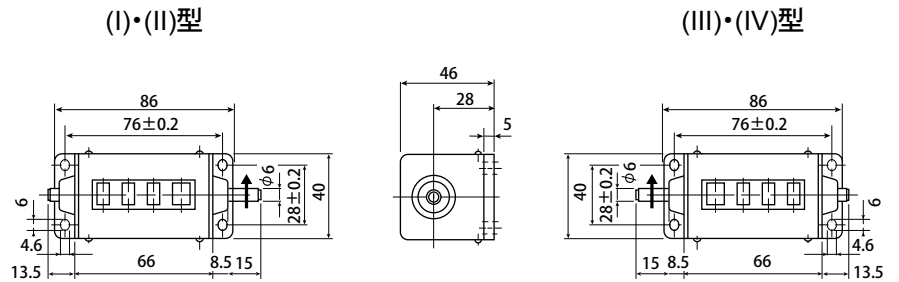

生産終了

RF-24(I)・RF-24(II)

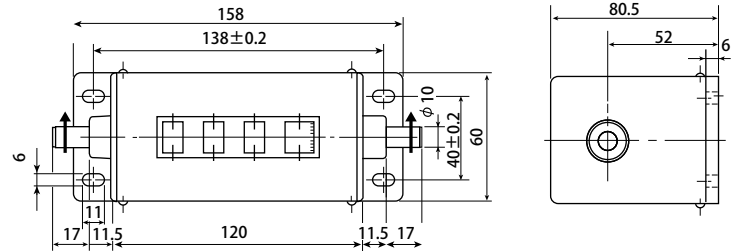

RLP-24B(I)
RLP-24B(II)

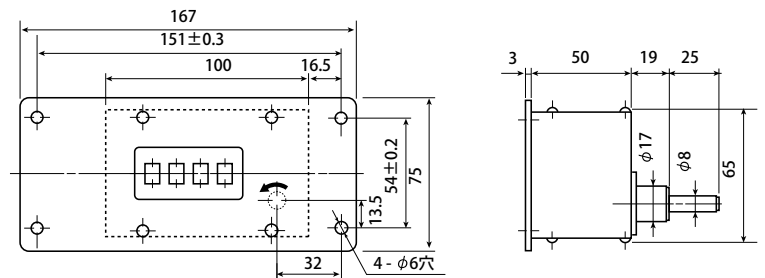
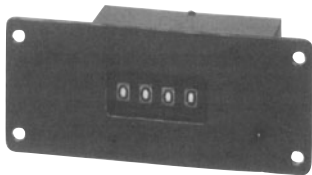

生産終了

RLP-25B(I)
RLP-25B(II)

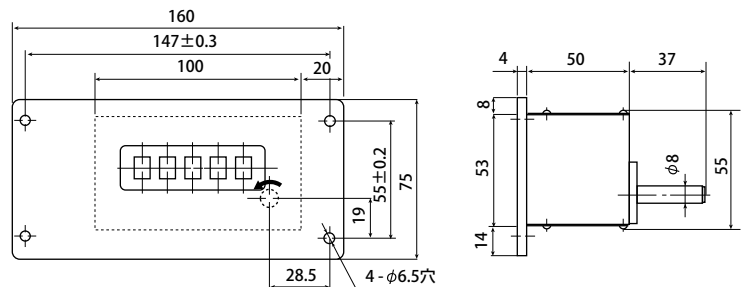
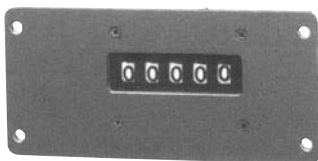

※ 矢印の回転方向(加算)は(I)型・(III)型のもので、
(II)型・(IV)型は矢印とは逆回転で加算になります。
RLS-14A S2のみ回転方向が他の下軸機種と逆になりますのでご注意ください。

このカタログは2019年04月03日現在のものです。
記載内容は、お断りなく変更することがありますのでご了承ください。
All Rights Reserved, Copyright © 2019, LINE SEIKI CO., LTD.

LINE ライン精機株式会社

本社・東京営業所：〒152-0001 東京都目黒区中央町2-3-7
TEL：03-3716-5151 (代) FAX：03-3710-4552

URL：https://www.line.co.jp
E-MAIL：webtrade@line.co.jp