

RY1, MWC SERIES

測長用カウンタ



RY1 series



MWC series

織布、紙、ベルト、金属板、合成樹脂フィルム等の長さを計測し積算表示するカウンタです。長さを計測しようとする製品またはその製品の流れと同調して回転するローラー等に、計測用プーリーを接触回転させると、カウンタはプーリー外周の単位長さ(1m, 0.1m:10cm, 0.01m:1cm)毎に1数字ずつ積算し、その長さを表示します。

- RY1は、高速回転用カウンタSP1-101型を計測用カウンタに使用した、非常に堅牢で耐久性に優れた長さ計です。正面に表示窓があり、特に検反機用に最適です。0リセットは、押ボタンワンタッチ式。本機種には、0.1m(10cm)の他0.01(1cm)単位用もあります。
- MWCは、トータル表示用として従来から最も多く、使用されている標準汎用型の長さ形で1mの他0.1(10cm)単位用もあります。
- プーリーはメーター用、糸用があります

■ 回転方向

RY1 series

RY1-3:10-4 (I)
RY1-3:10-5 (I)
RY1-3:100-4 (I)
RY1-3:100-5 (I)

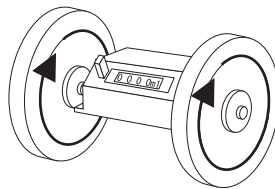

右軸先より見て右回転増数
(逆回転減数)

RY1-3:10-4 (II)
RY1-3:10-5 (II)
RY1-3:100-4 (II)
RY1-3:100-5 (II)

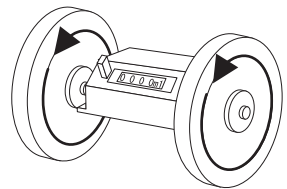

右軸先より見て左回転増数
(逆回転減数)

MWC series

MWC-3:1-5 (I)
MWC-3:10-5 (I)

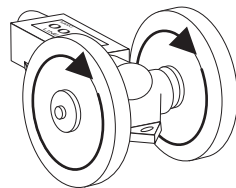

右回転

MWC-3:1-5 (II)
MWC-3:10-5 (II)

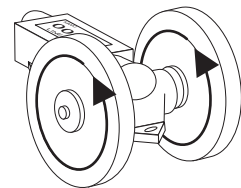

左回転

仕様

| 形式 | 桁数 | 回転方向 | 表示単位 | 最高計数速度 | 計測範囲 | 操作トルク | 表示数字 | 質量 |
|------------------|----|------|-------------|--------|-----------------|--------|-----------------------------------|------|
| RY1-3:10-4 (I) | 4 | 右 | 0.1m (10cm) | 300m/分 | 0.1m - 999.9m | 15mN·m | 第1桁黒地黄文字 第2桁以上黒地 白文字6×4mm | 530g |
| RY1-3:10-4 (II) | 4 | 左 | 0.1m (10cm) | 300m/分 | 0.1m - 999.9m | 15mN·m | | 530g |
| RY1-3:10-5 (I) | 5 | 右 | 0.1m (10cm) | 300m/分 | 0.1m - 9999.9m | 15mN·m | | 570g |
| RY1-3:10-5 (II) | 5 | 左 | 0.1m (10cm) | 300m/分 | 0.1m - 9999.9m | 15mN·m | | 570g |
| RY1-3:100-4 (I) | 4 | 右 | 0.01m (1cm) | 30m/分 | 0.01m - 99.99m | 20mN·m | 第1・2桁黒地黄文字 第3桁以上黒地 白文字6×4mm | 530g |
| RY1-3:100-4 (II) | 4 | 左 | 0.01m (1cm) | 30m/分 | 0.01m - 99.99m | 20mN·m | | 530g |
| RY1-3:100-5 (I) | 5 | 右 | 0.01m (1cm) | 30m/分 | 0.01m - 999.99m | 25mN·m | | 570g |
| RY1-3:100-5 (II) | 5 | 左 | 0.01m (1cm) | 30m/分 | 0.01m - 999.99m | 25mN·m | | 570g |
| MWC-3:1-5 (I) | 5 | 右 | 1m (1m) | 300m/分 | 1m - 99999m | 15mN·m | 黒地白文字 | 545g |
| MWC-3:1-5 (II) | 5 | 左 | 1m (1m) | 300m/分 | 1m - 99999m | 15mN·m | | 545g |
| MWC-3:10-5 (I) | 5 | 右 | 0.1m (10cm) | 30m/分 | 0.1m - 9999.9m | 15mN·m | | 545g |
| MWC-3:10-5 (II) | 5 | 左 | 0.1m (10cm) | 30m/分 | 0.1m - 9999.9m | 15mN·m | | 545g |

| | | | |
|--------|---------------------|--------|-------------------|
| 使用温度範囲 | -5 - +40℃ (氷結しないこと) | 使用湿度範囲 | 85%RH以下 (結露しないこと) |
|--------|---------------------|--------|-------------------|

付属品

メーター用ゴムプリー(MRM096)2個
測定部直径106.1mm(円周1/3メーター)
外周ゴム(熱可塑性エラストマー)張り仕上げ

※プリーは長期間ご使用になりますと磨耗し
スリップしやすくなり、大きな誤差を
生ずることがありますから時々点検して、
交換するようにしてください。

オプション品(別売)

付属品のメーター用ゴムプリー(2個)をメーター用
溝プリー(1個)に変更することが可能です。

メーター用溝プリー(MRM101)
測定対象:糸・線
測定部直径106.1mm(円周1/3メーター)
フェノール樹脂製

外形寸法

RY1-3:10-4 / RY1-3:100-4

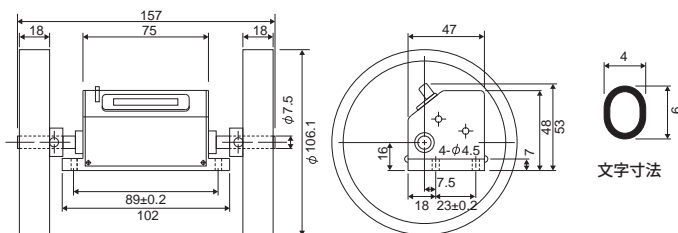

MWC Series

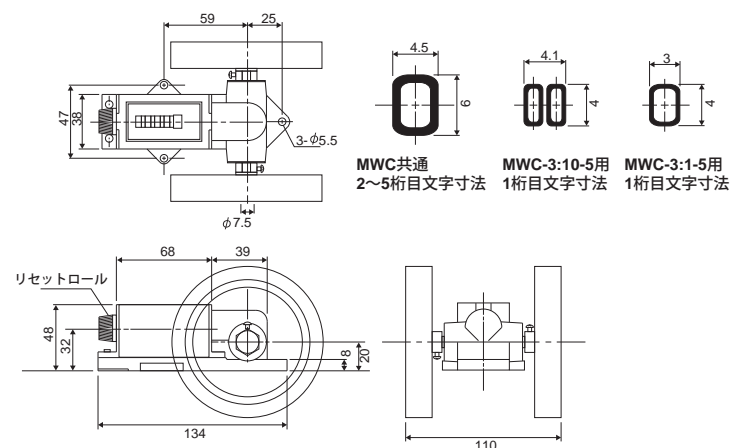

RY1-3:10-5 / RY1-3:100-5

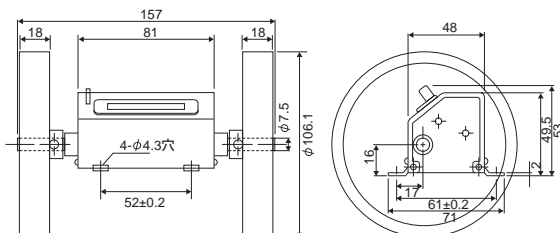

LINE **ライン精機株式会社**

〒152-0001 東京都目黒区中央町2-37-7
お問い合わせ電話番号は当社ウェブサイトをご確認ください
メールアドレス webtrade@line.co.jp
ホームページ <https://www.line.co.jp>

本紙は2021年07月28日現在のものです。
記載内容は、お断りなく変更することがありますのでご了承ください。
All Rights Reserved, Copyright ©2021, LINE SEIKI CO., LTD.